

1 - Convention d'écriture.

Certaines touches du clavier nécessitent d'être utilisées en **combinaison** d'une ou plusieurs autres touches.

Pour signifier cette combinaison, on utilisera la convention suivante :

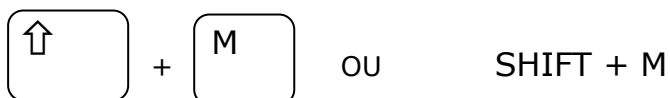

Signifie qu'il faut d'abord presser la touche **majuscule** puis la touche **M**.









2 - Glossaire



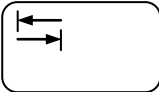
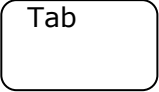

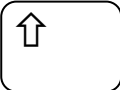
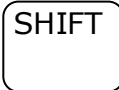
Curseur : Petite barre verticale clignotante indiquant où se situe l'insertion de texte (|)

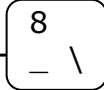
Raccourci clavier : Certaines fonctions ou commandes (de menus) qui s'effectuent grâce à la souris peuvent également être obtenues en combinant des touches du clavier.



Exemple : ALT + F4 est le raccourci clavier de la commande FERMER.

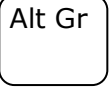
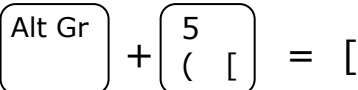

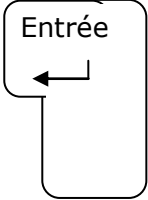
3 - Reconnaître les touches spéciales du clavier.

Touche	Symbole	Notation	Utilisation
Echappement	 	ESC	Fermer un menu. Dans certains cas, quitter une fenêtre.
Tabulation	 	TAB	Dans la saisie de texte, elle fait avancer le <i>curseur</i> de plusieurs caractères. Dans une boîte de dialogue, il permet d'activer l'option suivante.
Verrouillage majuscules	 	VERR MAJ	Verrouille le clavier en position majuscule (un voyant s'allume). Pour le déverrouiller, il faut appuyer sur la touche Majuscule.
Majuscule	 	SHIFT ou MAJ	Utilisée en combinaison d'une lettre, elle affiche la majuscule correspondante. Pour les touches comportant plusieurs caractères, elle affiche celui situé en haut. <u>Exemple</u> :  +  = 8
Menu Démarrer			Lance le menu <i>Démarrer</i>

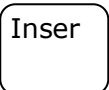
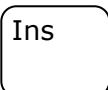
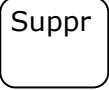
Contrôle		CTRL	S'utilise en combinaison d'autres touches pour obtenir des raccourcis clavier.
Alt		ALT	S'utilise en combinaison d'autres touches pour obtenir des raccourcis clavier.
Alt Gr		ALT GR	Permet d'accéder, sur les touches contenant 3 caractères, à celui situé en bas à droite. <u>Exemple</u> : En appuyant sur Alt puis sur la touche 5 du clavier, on obtient le signe [
Fonctions		F1,.....,F12	Touches de raccourci permettant de lancer directement certaines fonctions (suivant les programmes). Ainsi F1 Correspond souvent au lancement de l'aide.
Backspace		BKSPCE	Effacer des caractères en reculant.
Entrée		ENTREE	Valider un choix. Changer de ligne lors de la frappe d'un texte.

4 - Touches de la zone 2

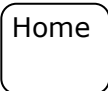
Touche	Symbole	Notation	Utilisation
Insertion	 	INS	Permet d'insérer un caractère dans la frappe d'un texte.
Suppression	 	SUPPR	Supprime un caractère situé devant le curseur. Supprime l'objet sélectionné.

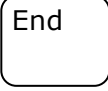
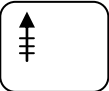
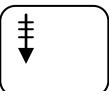
Origine	 	HOME	Dans une saisie de texte, elle ramène le curseur au début de la ligne.
Fin	 	FIN	Dans une saisie de texte, elle ramène le curseur à la fin de la ligne.
Page écran précédente		PGUP	Dans la saisie de texte ,elle fait remonter le curseur de plusieurs lignes vers le haut.
Page écran suivante		PGDN	Dans la saisie de texte ,elle fait descendre le curseur de plusieurs lignes vers le bas.

5 - Voyants lumineux de la zone 3

Voyant	Fonction
1 2 ● 3 ou Verr num ●	Si le voyant est allumé, le pavé numérique est activé. Il s'active / se désactive à l'aide de la touche de verrouillage du pavé numérique.
A ● B C ou  ou Caps lock ● ●	Si le voyant est allumé, le clavier est bloqué en position majuscule. S'il est éteint, la frappe se fait en minuscules. (verrouillage / déverrouillage : voir touche Verrouillage Majuscule)

6 - Les touches de direction (Zone 4)

Elles permettent de diriger le curseur dans les quatre directions : Haut, Bas Droite, Gauche.

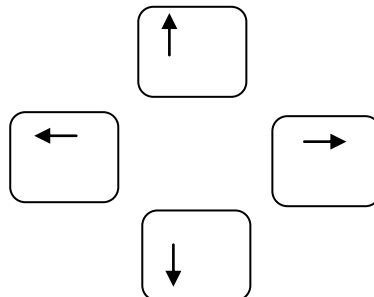

Le pavé numérique (exemple)

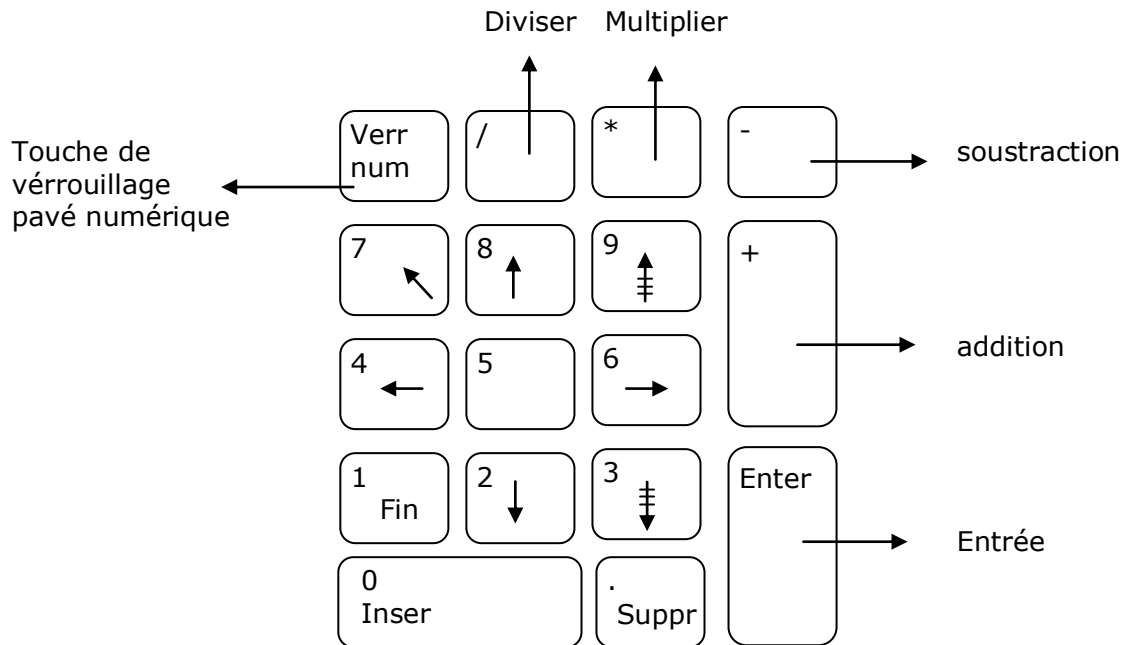

Lorsque le pavé numérique est bloqué (si le voyant jaune correspondant est allumé) alors vous aurez accès au chiffres (0 à 9), au point (.). En le désactivant, vous pourrez utiliser les fonctions inscrites au bas des touches (directions, PGUP, PGDN, INS, SUPPR...).

Les touches d'opérations et la touche ENTREE sont toujours accessibles.